

Solden

M36

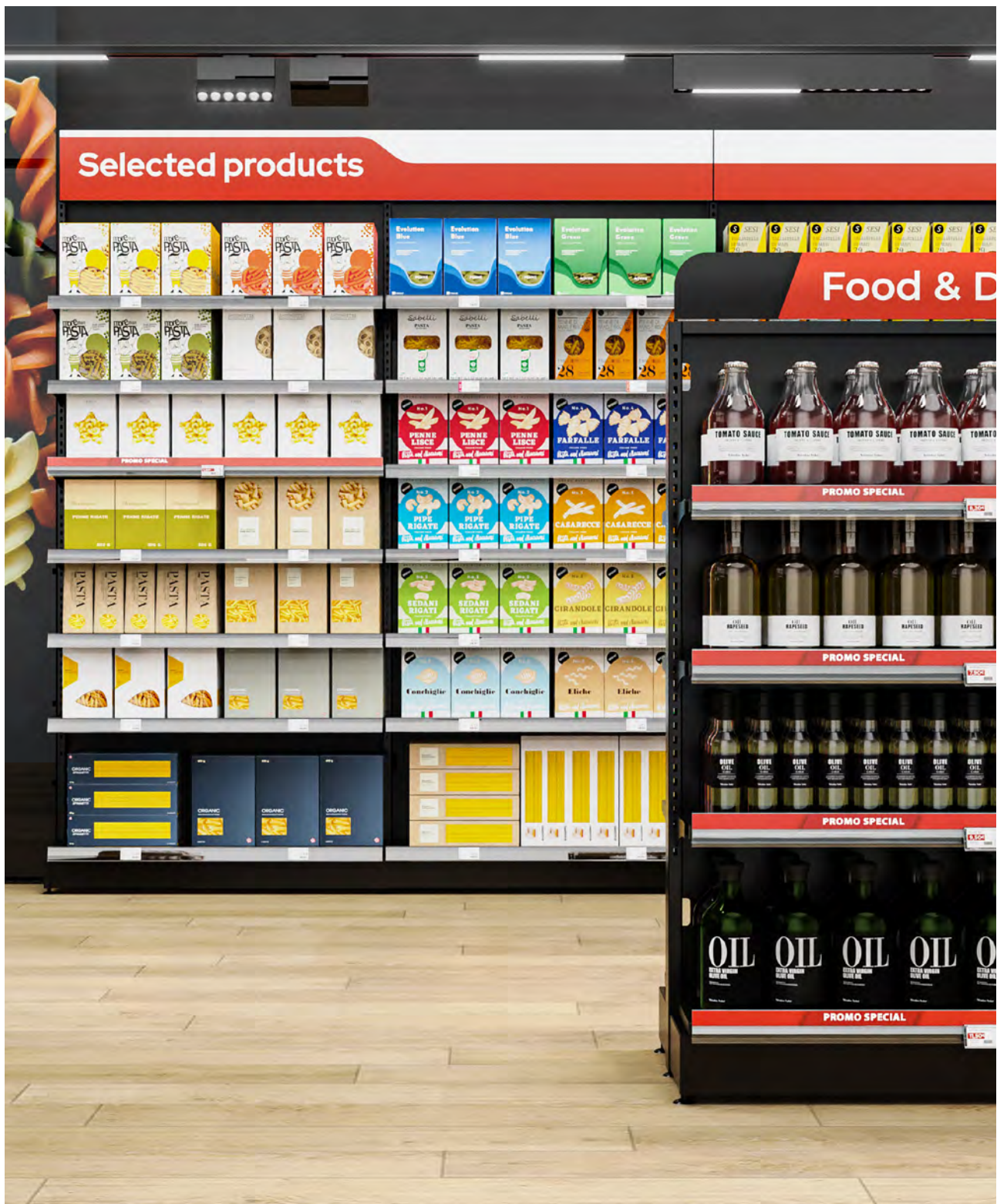

GIBAM

Solden

M36

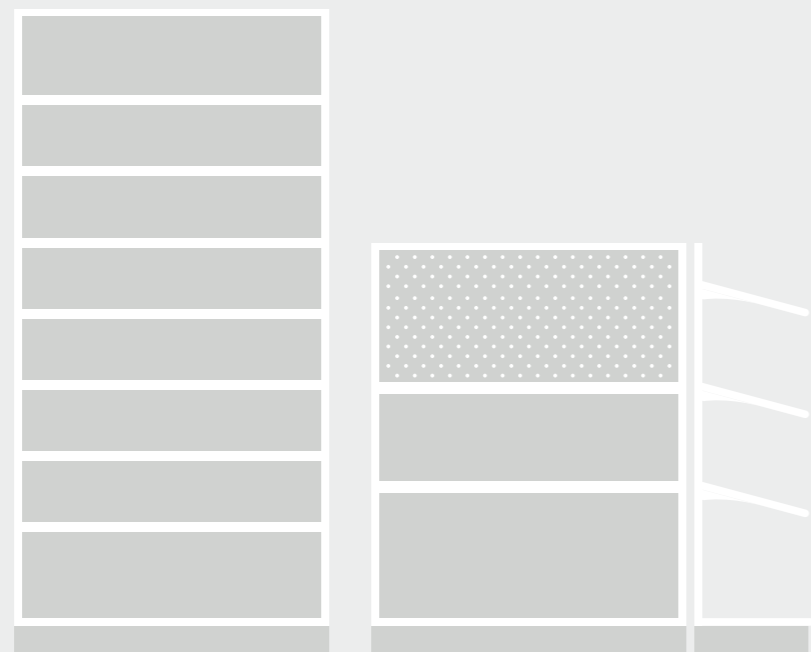

Design efficace ... anche nei piccoli spazi.

Solden-M36 è una linea espositiva in metallo studiata per **adattarsi efficacemente ai piccoli spazi**. Grazie al passo ridotto e al design che consente di sfruttare l'intero spazio del ripiano, l'utilizzo di questa linea permette di ottimizzare la superficie espositiva e massimizzare il carico dei prodotti. I ripiani inclinabili in due posizioni, i numerosi accessori blister e da ripiano, e il **sistema di illuminazione LED**, versatile e facile da spostare, sono gli elementi che rafforzano la grande efficacia di questa linea.

Impressive design ... even in small spaces.

Solden-M36 is a metal display line designed **to fit effectively in small spaces**. Thanks to its low pitch and design that allows the shelf space to be fully used, this system enables the most of the display area and **maximise the loading of products**.

The shelves that can be tilted in two positions, the many accessories for blister and shelf, and the versatile and easy-to-move **LED lighting system**, are the elements that enhance the great effectiveness of this line.

Solden

M36



Il prodotto

Come lo abbiamo progettato [p.6/7](#) - Luce che valorizza l'esposizione [p.8/9](#)

Come lo vede il cliente [p.12/13](#) - Come lo vede l'operatore [p.14/15](#)

Come comporre Solden-M36 [p.16/21](#) - Come completare Solden-M36 [p.22/29](#)

The product

How we designed it [p.6/7](#) - Light enhancing visual display [p.8/9](#)

How the customer sees it [p.12/13](#) - How the operator sees it [p.14/15](#)

How to assemble Solden-M36 [p.16/21](#) - How to complete Solden-M36 [p.22/29](#)

caratteristiche

Disposizione	Murale, gondola, free-standing
Autoportante	Sì
Altezza (cm)	Altezza disponibile: 134 cm / 144 cm / 159 cm / 179 cm / 209 cm / 229 cm
Larghezza (cm)	Larghezza disponibile: 61 cm / 76 cm / 91 cm / 122 cm
Profondità (cm)	Profondità disponibile: 26 cm / 36 cm
Settori merceologici	Gdo, Express, Stazioni di Servizio, Grocerant, Abbigliamento, Pelletteria, Farmacia, Ottica, Elettronica, Casalinghi, Homeware, Department Store, Tabacchi, Cartoleria, Enoteca.
Illuminazione	Sì
Tipologia pannello	Pannello in HDF e pannello forato zincato in aggetto.
Materiali	Metallo, HDF, acciaio zincato.

organizzazione, comunicazione e illuminazione organisation, communication and lighting

Solden-M36 è una linea estremamente versatile: il design a passo 25 cm, la dimensione ridotta dei montanti e la profondità del ripiano fino allo schienale, rendono questa linea perfetta per l'arredo di qualsiasi superficie che necessiti di un buon carico di prodotto. Completa la linea un grande numero di accessori, come i ganci blister, i separatori da ripiano, il supporto portaprezzo, compatibile anche con portaprezzo elettronici, e gli accessori per la comunicazione di vario livello. I materiali utilizzati, metallo per i componenti strutturali e HDF per lo schienale, rendono questa linea solida e robusta. Per finire, la possibilità di installazione a parete senza il posizionamento dello schienale consente di abbattere ulteriormente il costo di questa linea, che si posiziona tra le più competitive sul mercato.

Solden-M36 is an extremely versatile line: the 25 cm pitch design, the reduced size of the uprights and the depth of the shelf up to the back, make this line perfect for the furnishing of any area requiring a good product loading. The system is completed by a large number of accessories, such as blister hooks, shelf dividers, price holders, which are also suitable with electronic price holders and communication accessories of different levels. The materials used, metal for the structural components and HDF for the back panel, make this product solid and strong. Last but not least, the possibility of wall-installing without the positioning of the back panel further reduces the cost of this product, which ranks among the most competitive on the market.

features

Arrangement	Wall, gondola, free-standing
Self-supporting	Yes
Height (cm)	Available height: 134 cm / 144 cm / 159 cm / 179 cm / 209 cm / 229 cm
Width (cm)	Available width: 61 cm / 76 cm / 91 cm / 122 cm
Depth (cm)	Available depth: 26 cm / 36 cm
Product sectors	Mass Retailing, Express, Service Stations, Grocerants, Clothing, Leather Goods, Pharmacies, Opticians, Electronics, Household, Homeware, Department Stores, Tobacconists, Stationery Shops, Wine Shops.
Lighting	Yes
Type of panel	HDF panel and jutting galvanized perforated panel
Materials	Metal, HDF, galvanized steel.

luce che valorizza l'esposizione light enhancing visual display

L'illuminazione del display può contribuire in modo determinante all'esperienza di acquisto del cliente. Illuminare anche solo una sezione dei lineari o delle testate contribuisce a creare un focus sulla linea di prodotti contenuti in esse. Il sistema LED integrato in questa linea illumina la parte frontale dei prodotti, evitando ogni possibilità di abbagliamento del cliente.

Display lighting can play an important role in the customer's shopping experience. Illuminating even just a section of linear systems or headboards helps to create a focus on the products displayed in the same as well. The LED system integrated in this line illuminates the front of the products, avoiding any possibility of glare for the customer.



1

Barra led inclinata per profilo multifunzionale
Tilted led bar for multifunctional profile

2

Barra power track ultraslim
Ultraslim power track bar

3

Giunto di unione
Connecting joint

4

Alimentazione
Power supply

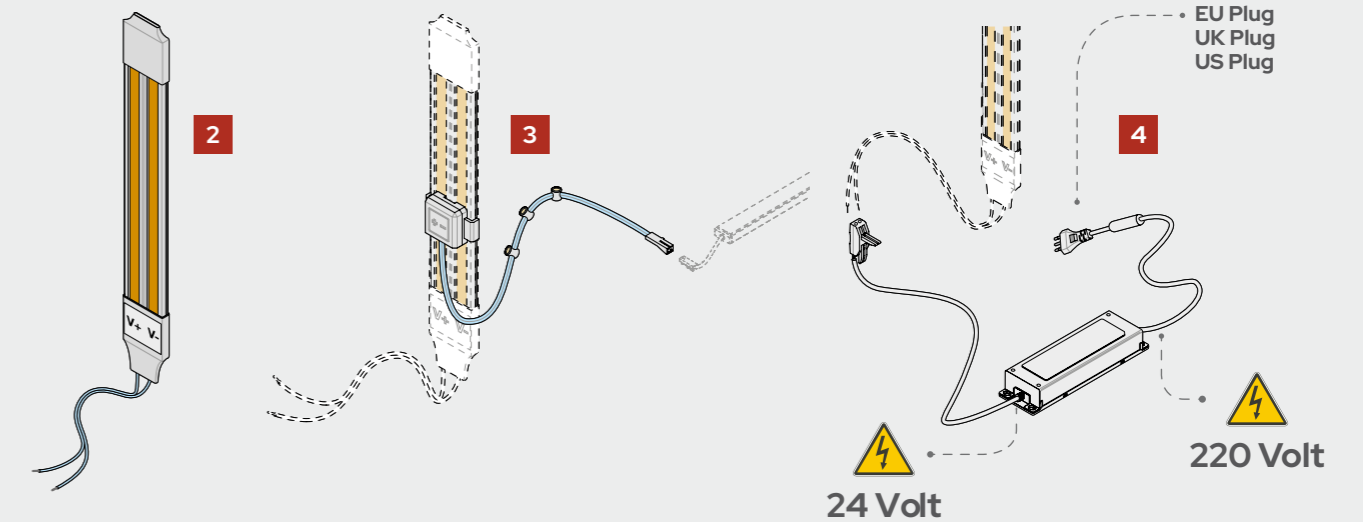
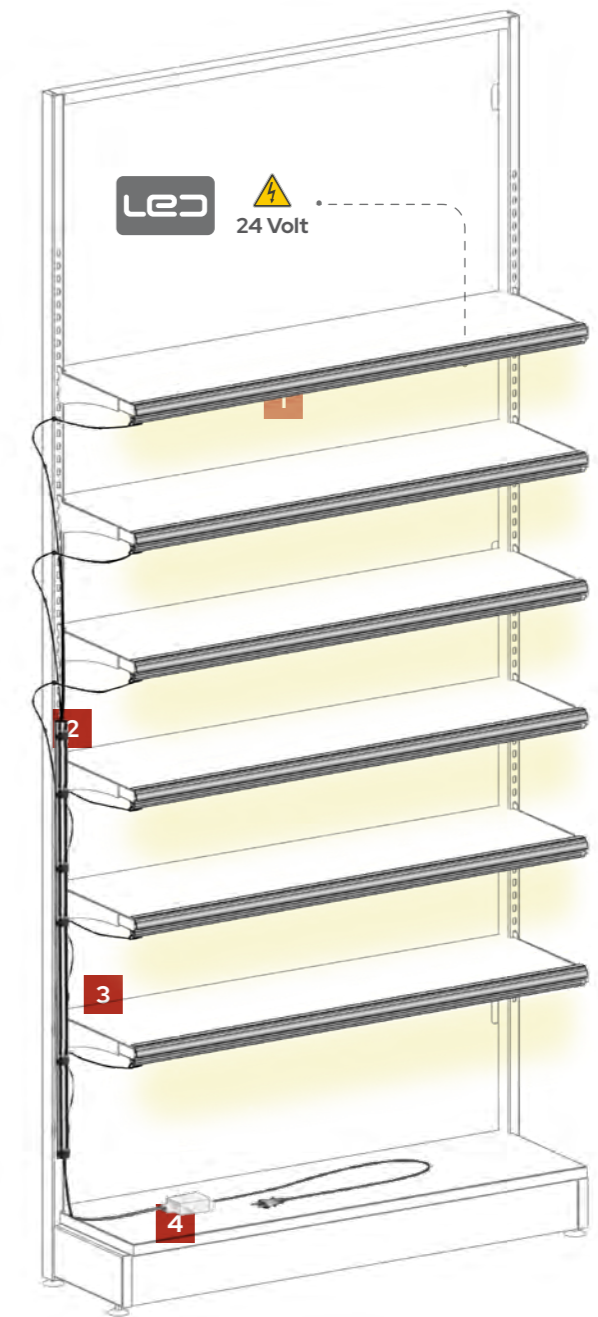

Selected products

On sale

A large display of pasta products on a multi-tiered shelf. The products are organized into several categories:

- Evolution Blue:** Packets of pasta in blue and green packaging.
- Evolution Green:** Packets of pasta in green packaging.
- Sabelli:** Packets of pasta in white and yellow packaging.
- Penne Lisce:** Packets of pasta in red and white packaging.
- Farfalle:** Packets of pasta in blue and white packaging.
- Pipe Rigate:** Packets of pasta in blue and white packaging.
- Casarecce:** Packets of pasta in yellow and white packaging.
- Sedani Rigati:** Packets of pasta in green and white packaging.
- Girandole:** Packets of pasta in yellow and white packaging.
- Conchiglie:** Packets of pasta in white and blue packaging.
- Eliche:** Packets of pasta in white and orange packaging.
- Organic:** Packets of pasta in blue and yellow packaging.

Food & Drink

A display of food and drink products, primarily olive oil and tomato sauce, arranged on a black shelving unit with red promotional banners.

- Tomato Sauce:** Multiple rows of glass bottles with white labels.
- Olive Oil:** Multiple rows of glass bottles with black labels.
- Promo Special:** Red banners with white text indicating promotional pricing for the tomato sauce and olive oil.



A display of various condiments and oils on a black shelving unit. The products are arranged in rows, including:

- Small jars of spices or herbs.
- Bottles of olive oil.
- Bottles of balsamic vinegar.

M36 essenziale ed efficace

M36 essential and effective

COME LO VEDE IL CLIENTE

HOW THE CLIENT SEES IT



Prodotti illuminati, senza effetto abbagliamento.
Illuminated products without glare effect.

Comunicazione che valorizza la leggibilità dell'ambiente.
Communication that enhances the environmental readability.

Accessori espositivi funzionali e integrati.
Practical and integrated display accessories.

Solden M36

Solden M36

Solden M36

Solden M36

Solden M36

Solden M36

Solden M36

Solden M36

Solden M36

Solden M36

Solden M36

Solden M36

Solden M36

Porta prezzi chiari e poco invasivi.
Clear and minimally invasive price holders.

Prodotti esposti in modo funzionale per ottimizzare la visibilità.
Functionally displayed products to optimise visual appeal.

Indicazione di category e offerte su ripiano.
Category indication and offerings on shelves.

M36 funzionale e versatile

M36 functional and versatile

COME LO VEDE L'OPERATORE

HOW THE OPERATOR SEES IT

Segnaletica da ripiano chiara e funzionale.
Clear and functional shelf signage.

Possibilità di esporre su tutta la profondità del ripiano.
Possibility of displaying the full shelf depth.

Combinazione di categoria o famiglia merceologica.
Combining category or product family.



Struttura minimale ma robusta.
Minimal but sturdy structure.

Passo studiato per essere efficace su qualunque superficie.
Pitch designed to be efficient on any surface.

Accessori espositivi funzionali e integrati.
Functional and integrated display accessories.

Come comporre Solden-M36

How to assemble Solden-M36

LA STRUTTURA

Tutti gli elementi che compongono la struttura di Solden-M36 nascono da un accurato processo progettuale che infonde al sistema **semplicità e grande versatilità** allo stesso tempo. I montanti creano la struttura sulla quale si fissano schienali, le basi e tutti i restanti elementi, in modo continuo. La possibilità di scegliere l'allestimento a parete **anche senza schienale**, permette di giocare con colori e decoro della parete sottostante, ottenendo un buon effetto estetico pur riducendo la spesa.

THE STRUCTURE

All the elements that make up the structure of Solden-M36 result from a careful design process that endows the system with **simplicity and great versatility** at the same time. The uprights create the structure onto which the back panels, bases and all remaining elements are stepless attached. The possibility of choosing a wall-installing set-up **even without a back panel**, gives the opportunity to play with the colours and textures of the underlying wall, achieving a good aesthetic effect while reducing costs.

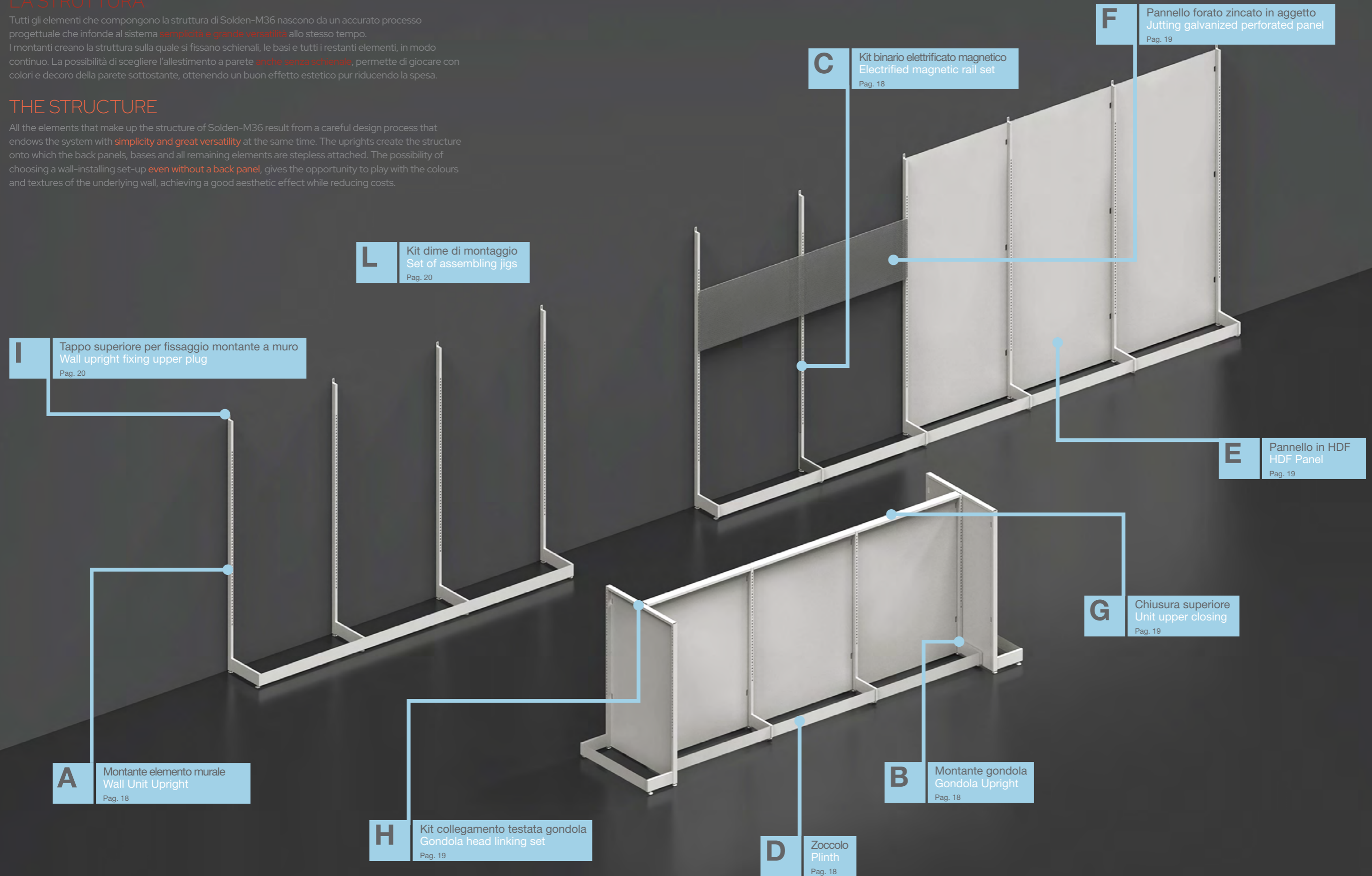

A Montante elemento murale
Wall Unit Upright

materiali: materials: **A00 A01 A02 A04**

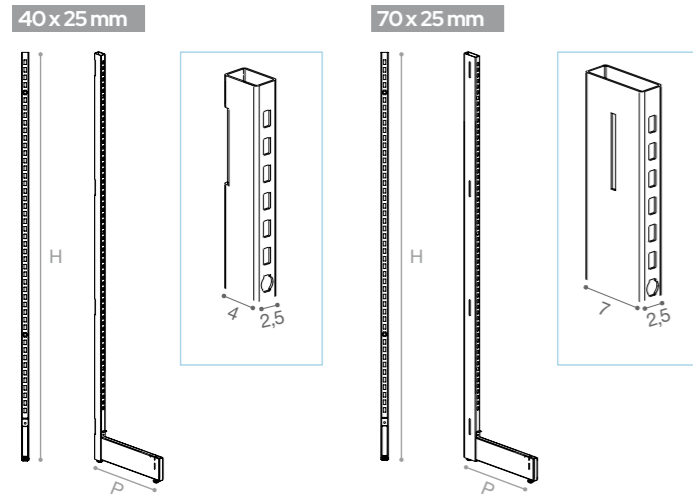

altezza height	profondità depth	codice code
134	26	7100500
134	36	7100501
144	26	7100502
144	36	7100503
159	26	7100504
159	36	7100505
179	26	7100506
179	36	7100507
209	26	7100508
209	36	7100509
229	26	7100510
229	36	7100511

B Montante gondola
Gondola Upright

materiali: materials: **A00 A01 A02 A04**

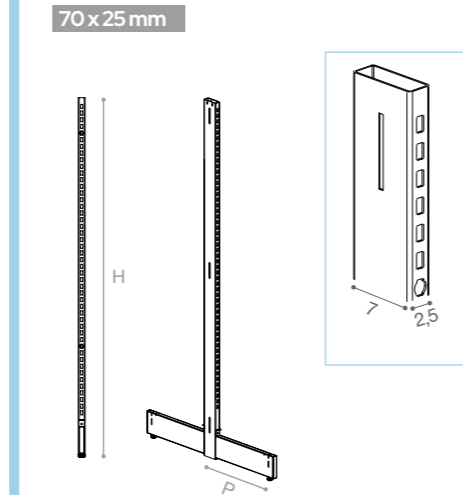

altezza height	profondità depth	codice code
134	26	7100518
134	36	7100519
144	26	7100520
144	36	7100521
159	26	7100522
159	36	7100523

E Pannello in HDF
HDF Panel

materiali: materials: **T00**

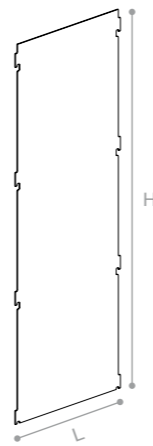

altezza height	L.61 codice code	L.76 codice code	L.91 codice code	L.122 codice code
134	7100524	7100525	7100526	7100527
144	7100528	7100529	7100530	7100531
159	7100532	7100533	7100534	7100535
179	7100536	7100537	7100538	7100539
209	7100540	7100541	7100542	7100543
229	7100544	7100545	7100546	7100547

Importante: I pannelli in HDF sono disponibili esclusivamente in bianco, nero e grigio.
Important: HDF panels are available in white, black and grey colour only.

F Pannello forato zincato in aggetto
Jutting galvanized perforated panel

materiali: materials: **Z00**

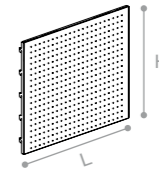

altezza height	L.61 codice code	L.76 codice code	L.91 codice code	L.122 codice code
25	7100575	7100576	7100577	7100578
50	7100579	7100580	7100581	7100582

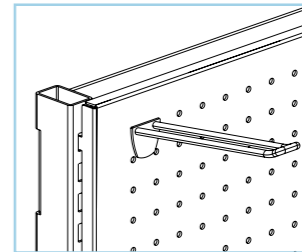

Importante: il pannello forato zincato va agganciato ai montanti, in aggetto rispetto al pannello in HDF. Viene utilizzato per agganciare i blister (vedi rif. 17).
Important: the galvanized perforated back panel is hooked into the uprights, jutting out from the HDF panel. It is suitable for blister hooks only (see ref. 17).

C Kit binario elettrificato magnetico
Electrified magnetic rail set

materiali: materials: **Z00**



altezza height	EU Plug codice code	UK Plug codice code	US Plug codice code
150	7100629	7100630	7100631

COMPATIBILE CON SUITABLE WITH

- Con il montante da 70x25 mm, sia nella soluzione con pannelli che senza pannelli;
- Con il montante da 40x25 mm, esclusivamente nella soluzione senza pannelli.
- With the 70x25 mm upright, both in the solution with and without panels;
- With the 40x25 mm upright, only with the solution without panels.

D Zoccolo
Skirting

materiali: materials: **A00 A01 A02 A04**

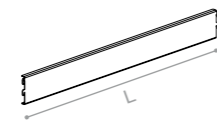

disegno dettagliato detailed drawing	lunghezza length	codice code
	61	7100548
	76	7100549
	91	7100550
	122	7100551

G Chiusura superiore
Unit upper closing

materiali: materials: **A00 A01 A02 A04**

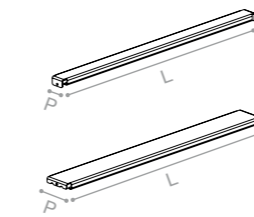

profondità depth	L.61 codice code	L.76 codice code	L.91 codice code	L.122 codice code
40x25mm	7100552	7100553	7100554	7100555
70x25mm	7100556	7100557	7100558	7100559

Importante: la chiusura superiore non è compatibile con il tappo superiore per fissaggio montante a muro (vedi rif. I).
Important: the unit upper closing is not suitable with the wall upright fixing upper plug (see ref. I).

H Kit collegamento testata gondola
Gondola head linking set

materiali: materials: **A00 A01 A02 A04**

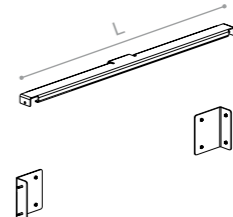

profondità depth	L.61 codice code	L.76 codice code
40x25mm	7100560	7100561

Importante: il kit di collegamento testata gondola è un elemento strutturale per realizzare la testata gondola.
Important: the gondola head linking set is required when creating a gondola head.

ELEMENTI MURALI SENZA PANNELLI
WALL ELEMENTS WITHOUT PANELS

I Tappo superiore per fissaggio montante a muro
Wall upright fixing upper plug

L Kit dime di montaggio
Set of assembling jigs

materiali: materials: **Z00**

materiali: materials: **B00**

40 x 25 mm

70 x 25 mm

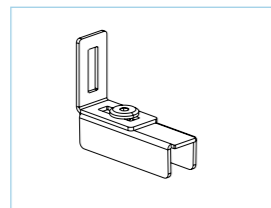
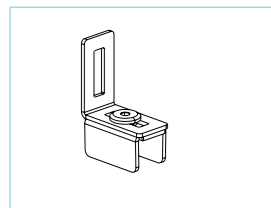

profondità depth	codice code
40x25	7100634
70x25	7100635

Importante: Il tappo superiore per fissaggio montante a muro, necessario nel caso in cui si utilizzino gli elementi murali senza pannelli, è consigliato anche nel caso in cui si utilizzino elementi murali con pannelli.

Il tappo superiore per fissaggio montante a muro non è compatibile con la chiusura superiore (vedi rif. G).

Important: The wall upright fixing upper plug, required when using wall elements without panels, is also required when using wall elements with panels.

The upright fixing upper plug is not suitable with the upper closing (see ref. G).

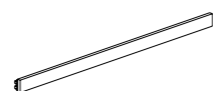
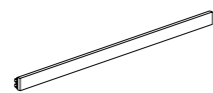

codice code
7100633

Come completare Solden-M36

How to complete Solden-M36

I RIPIANI E GLI ACCESSORI

L'insieme degli accessori progettati per il sistema Solden-M36 sono pensati per essere **coordinati al design** della struttura e alle funzionalità del sistema. La modularità degli elementi e la possibilità di essere **combinati tra loro**, permettono di pianificare l'esposizione dei prodotti e della comunicazione. Ogni elemento è studiato per essere funzionale nel suo ruolo e creare nell'insieme un **ambiente espositivo unico ed integrato**.

STANDARD ACCESSORIES

The range of accessories conceived for the Solden-M36 system are designed **to be coordinated with the design** of the structure and the functionality of the system. The modularity of the items and the possibility **to be matched with each other**, allows the planning of product display and communication. Every single element is studied to be functional by creating a whole unique and integrated display atmosphere.

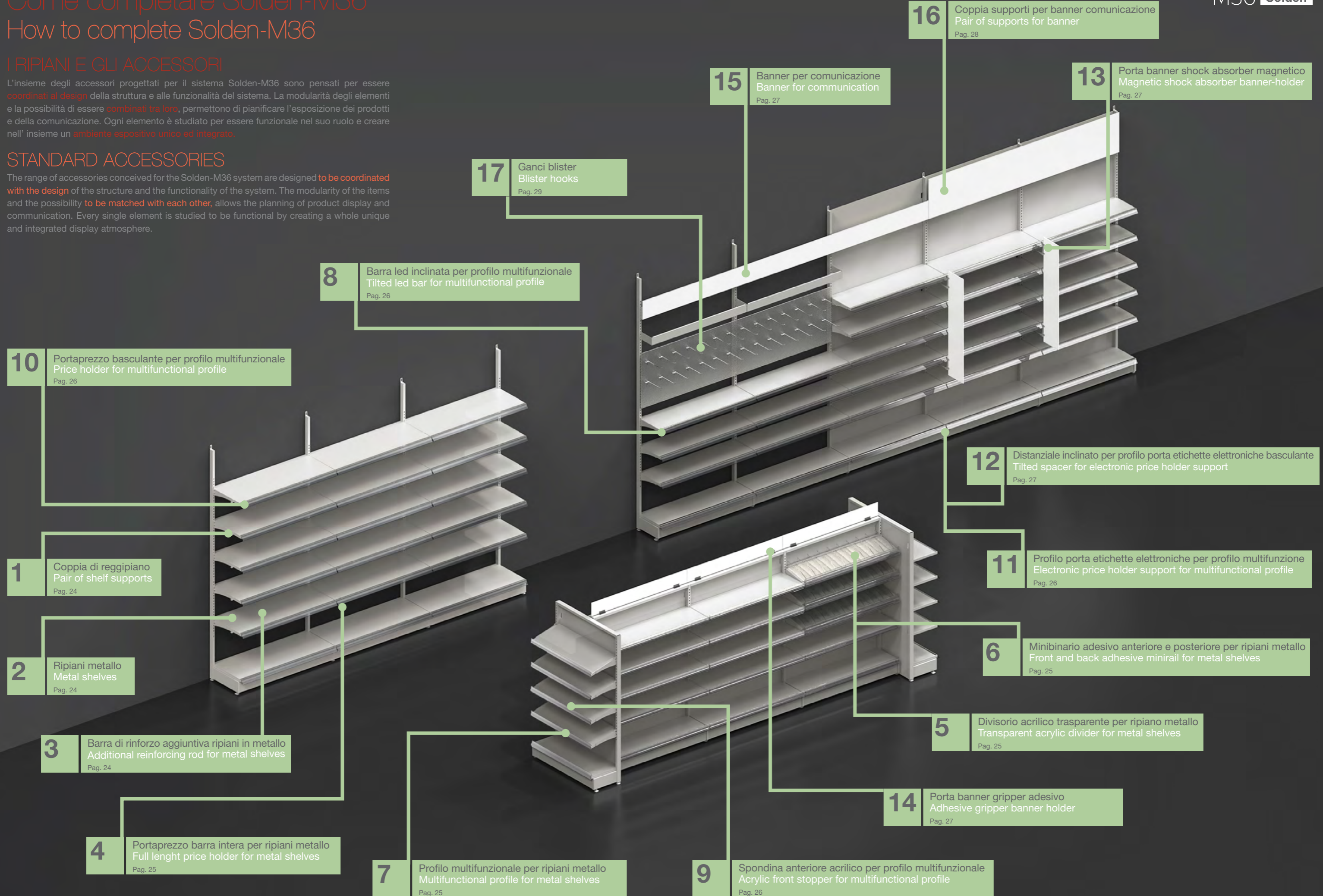

10 Portaprezzo basculante per profilo multifunzionale
Price holder for multifunctional profile
Pag. 26

1 Coppia di reggipiano
Pair of shelf supports
Pag. 24

2 Ripiani metallo
Metal shelves
Pag. 24

3 Barra di rinforzo aggiuntiva ripiani in metallo
Additional reinforcing rod for metal shelves
Pag. 24

4 Portaprezzo barra intera per ripiani metallo
Full length price holder for metal shelves
Pag. 25

8 Barra led inclinata per profilo multifunzionale
Tilted led bar for multifunctional profile
Pag. 26

17 Ganci blister
Blister hooks
Pag. 29

15 Banner per comunicazione
Banner for communication
Pag. 27

16 Coppia supporti per banner comunicazione
Pair of supports for banner
Pag. 28

13 Porta banner shock absorber magnetico
Magnetic shock absorber banner-holder
Pag. 27

12 Distanziale inclinato per profilo porta etichette elettroniche basculante
Tilted spacer for electronic price holder support
Pag. 27

11 Profilo porta etichette elettroniche per profilo multifunzione
Electronic price holder support for multifunctional profile
Pag. 26

6 Minibinario adesivo anteriore e posteriore per ripiani metallo
Front and back adhesive minirail for metal shelves
Pag. 25

5 Divisorio acrilico trasparente per ripiano metallo
Transparent acrylic divider for metal shelves
Pag. 25

14 Porta banner gripper adesivo
Adhesive gripper banner holder
Pag. 27

9 Spondina anteriore acrilico per profilo multifunzionale
Acrylic front stopper for multifunctional profile
Pag. 26

7 Profilo multifunzionale per ripiani metallo
Multifunctional profile for metal shelves
Pag. 25

1 Coppia di reggipiano
Pair of shelf supports

materiali: materials: **A00 A01 A02 A04**

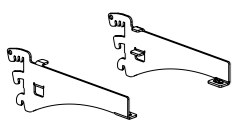

7100562

Coppia reggipiano per ripiani metallo P.26/36 cm
Pair of shelf supports for metal shelves D.26/36 cm

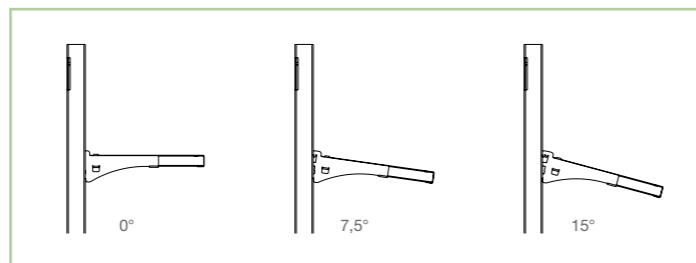

I reggipiani permettono di posizionare i ripiani sia orizzontali che inclinati, di 7,5° o 15°.

The shelf supports allow shelves to be positioned both horizontally and tilted, with an angle of 7,5° or 15°.

2 Ripiani metallo
Metal Shelves

materiali: materials: **A00 A01 A02 A04**

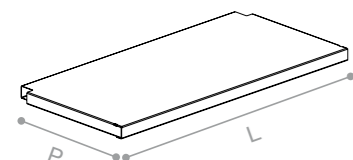

profondità depth	L.61 codice code	L.76 codice code	L.91 codice code	L.122 codice code
26	7100563	7100564	7100565	7100566
36	7100567	7100568	7100569	7100570

Importante: Ai ripiani metallo, che già includono 1 barra di rinforzo, è possibile aggiungere, opzionalmente, una seconda barra di rinforzo (rif.3).

Important: Metal shelves already include 1 reinforcing rod. However, a second reinforcing rod can be added optionally (ref E.3).

3 Barra di rinforzo aggiuntiva per ripiani metallo
Additional reinforcing rod for metal shelves

materiali: materials: **A00 A01 A02 A04**

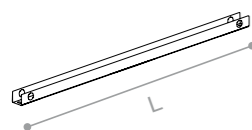

disegno dettagliato detailed drawing	lunghezza length	codice code
	61	7100571
	76	7100572
	91	7100573
	122	7100574

Importante: Una seconda barra di rinforzo può essere opzionalmente aggiunta al ripiano metallo, che già ne include una.

Important: A second reinforcing rod can be added to the metal shelf, optionally, even if one is already included

ACCESSORI RIPIANO SHELVES ACCESSORIES

4 Portaprezzo barra intera per ripiani metallo
Full length price holder for metal shelves

materiali: materials: **Z00**

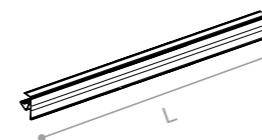

disegno dettagliato detailed drawing	lunghezza length	codice code
	61	7100597
	76	7100598
	91	7100599
	122	7100600

5 Divisorio acrilico trasparente per ripiano metallo
Transparent acrylic divider for metal shelves

materiali: materials: **Z00**

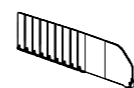

disegno dettagliato detailed drawing	altezza height	codice code
	5	7100627
	10	7100628

Importante: I divisorio in acrilico richiedono l'utilizzo del minibinario adesivo anteriore e posteriore (rif. 6).

Important: The acrylic dividers require the use of the front and back adhesive minirail (ref. 6)

6 Minibinario adesivo anteriore e posteriore per ripiani metallo
Front and back adhesive minirail for metal shelves

materiali: materials: **F00**



disegno dettagliato detailed drawing	lunghezza length	codice code
	61	7100623
	76	7100624
	91	7100625
	122	7100626

7 Profilo multifunzionale per ripiani metallo
Multifunctional profile for metal shelves

materiali: materials: **Z00**

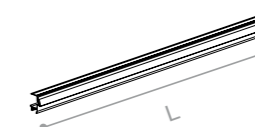

disegno dettagliato detailed drawing	lunghezza length	codice code
	61	7100601
	76	7100602
	91	7100603
	122	7100604

Importante: Il profilo può supportare la "Barra LED inclinata" (rif.8), la "Spondina anteriore acrilico" (rif.9), il "Portaprezzo basculante" (rif.10), il "Profilo porta etichette elettroniche" (rif.11) e il "Distanziale inclinato" (rif.12).

Important: The profile can support the "Tilted LED rod" (ref.8), the "Acrylic front panel" (ref.9), the "Price holder" (ref.10), "Electronic price holder profile" (ref.11) and the "Tilted spacer" (ref.12).

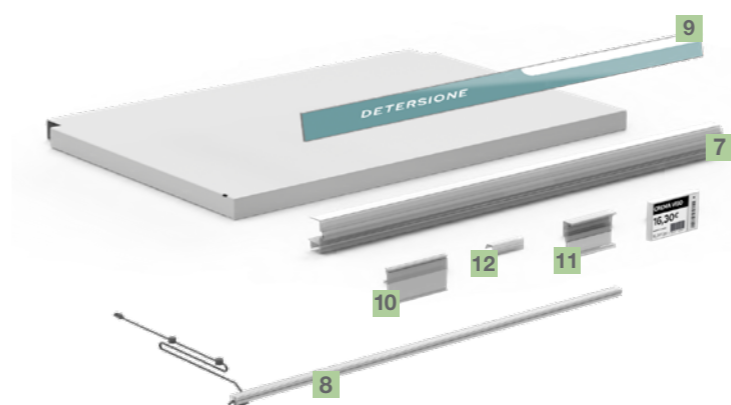

8 Barra led inclinata per profilo multifunzionale
Tilted led bar for multifunctional profile

materiali: materials: ZOO

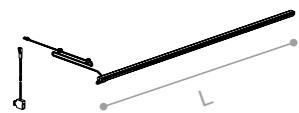

disegno dettagliato detailed drawing	lunghezza length	codice code
	61	7100606
	76	7100607
	91	7100608
	122	7100609

Importante: L'elemento va ancorato al "Profilo multifunzionale per ripiani metallo" (rif.7).
Important: The element is to be fixed to the "Multifunctional profile for metal shelves" (ref. 7).

9 Spondina anteriore acrilico per profilo multifunzionale
Acrylic front stopper for multifunctional profile

materiali: materials: FOO

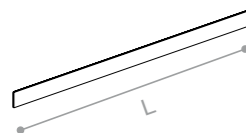

altezza height	L.61 codice code	L.76 codice code	L.91 codice code	L.122 codice code
3	7100610	7100611	7100612	7100613
6	7100614	7100615	7100616	7100617

Importante: La spondina anteriore in acrilico può essere utilizzata per inserire la comunicazione grafica. Comunicazione grafica non inclusa. L'elemento va ancorato al "Profilo multifunzionale per ripiani metallo" (rif.7).

Important: The acrylic front stopper may be used to add graphics. Graphic communication not included. The element is to be fixed to the "Multifunctional profile for metal shelves" (ref.7).

10 Portaprezzo basculante per profilo multifunzionale
Price holder for multifunctional profile

materiali: materials: ZOO



disegno dettagliato detailed drawing	altezza height	codice code
	4	7100651

Importante: L'elemento va ancorato al "Profilo multifunzionale per ripiani metallo" (rif.7).

Important: The element is to be fixed to the "Multifunctional profile for metal shelves" (ref.7).

11 Profilo porta etichette elettroniche basculante per profilo multifunzionale
Electronic price holder support for multifunctional profile

materiali: materials: ZOO



disegno dettagliato detailed drawing	lunghezza length	codice code	tipologie typology
	7	7100621	Pricer and Stellar Pro
	7	7100647	Nebular
	7	7100648	Vusion
	7	7100649	Rainus
	7	7100650	Solum Newton and LG Innotek

Importante: L'elemento va ancorato al "Profilo multifunzionale per ripiani metallo" (rif.7).

Important: The element has to be fixed to the "Multifunctional profile for metal shelves" (ref. 7).

12 Distanziale inclinato per profilo porta etichette elettroniche basculante
Tilted spacer for electronic price holder support

materiali: materials: ZOO

disegno dettagliato detailed drawing	lunghezza length	codice code
	4,5	7100622

Importante: L'elemento è compatibile con il profilo porta etichette elettroniche basculante (rif.11).

Important: The element is suitable for electronic price holder support for multifunctional profile (ref. 11).

ACCESSORI COMUNICAZIONE GRAFICA GRAPHIC COMMUNICATION ACCESSORIES

13 Porta banner shock absorber magnetico
Magnetic shock absorber banner-holder

materiali: materials: ZOO

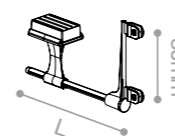

ASSORBI URTO SHOCK ABSORBERS

- Design e materiali studiati per assorbire leggeri urti dovuti al passaggio mantenendo la base in posizione.
- Permette di collocare il banner all'altezza desiderata indipendentemente dalla posizione del ripiano.
- Design and materials designed to absorb light impacts due to passing while keeping the base in place.
- It allows the banner to be placed at the required height regardless of shelf position.

disegno dettagliato detailed drawing	lunghezza width	codice code
	16	7100645

Importante: Il porta banner è disponibile in grigio con porta stop trasparente. Accoglie un banner (con 2 fori) spessore massimo 4 mm e peso fino a 150 gr. Banner non incluso.

Important: The banner-holder is available in grey colour with a transparent flag stopper. It holds a banner (with 2 holes) max. thickness 4 mm and weight up to 150 g. Banner not included.

14 Porta banner gripper adesivo
Adhesive gripper banner holder

materiali: materials: ZOO

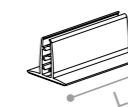

disegno dettagliato detailed drawing	lunghezza length	altezza height	codice code
	7.6	4.4	7100646

Importante: Porta banner trasparente. Accoglie un banner con spessori da 3 a 6 mm. Applicabile sia in orizzontale che verticale. Banner non incluso.

Important: Transparent banner-holder. It holds a banner in 3 to 6 mm thicknesses. It can be applied both horizontally and vertically. Banner not included.

15 Banner per comunicazione
Banner for communication

materiali: materials: A00 A01 A02 A04

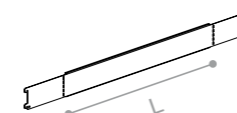

altezza height	L.61 codice code	L.76 codice code	L.91 codice code	L.122 codice code
7	7100636	7100637	7100638	7100639
10	7100640	7100641	7100642	7100643

Importante: Accoglie una grafica adesiva. Grafica adesiva non inclusa.
Important: It holds an adhesive graphics. Adhesive graphics not included.

16

Coppia supporti per banner comunicazione
Pair of supports for banner

materiali: materials: A00 A01 A02 A04



disegno dettagliato detailed drawing	altezza height	codice code
	11	7100644

Importante: Accoglie un banner spessore massimo 4 mm. Banner non incluso.
Important: It holds a banner up to 4 mm thicknesses. Banner not included.

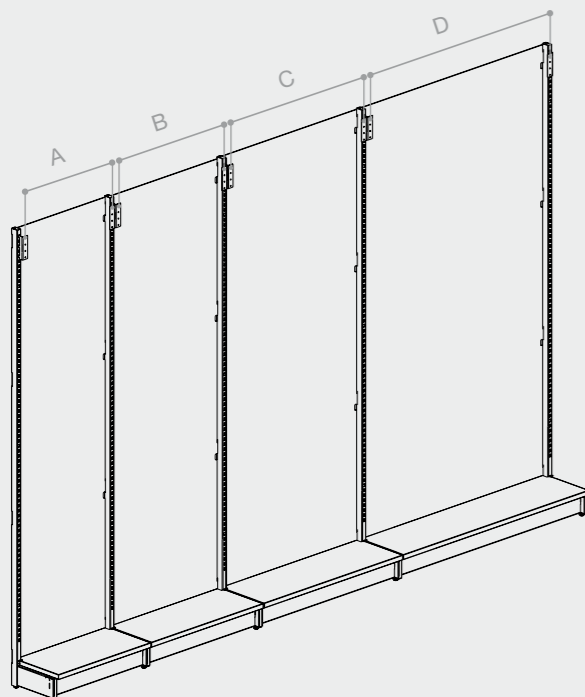

Passi banner grafica
Graphic banner sizes

sezione section	larghezza modulo module width	larghezza banner banner width
A	61	60.6
B	76	73.2
C	91	91.0
D	122	121.5

17



GANCI BLISTER BLISTER HOOKS

17.1

Blister filo singolo
Single wire blister

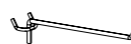
materiali: materials: CRO





Ø	disegno con profondità drawing with depth	profondità depth	codice code
Ø 5		20	7100583
Ø 5		30	7100584

17.2

Blister filo singolo con portaprezzo
Single wire blister with price holder

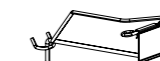
materiali: materials: CRO





Ø	disegno con profondità drawing with depth	profondità depth	codice code
Ø 5		20	7100585
Ø 5		30	7100586

17.3

Blister filo doppio
Double wire blister

materiali: materials: CRO





Ø	disegno con profondità drawing with depth	profondità depth	codice code
Ø 4		20	7100587
Ø 4		30	7100588

17.4

Blister filo doppio con portaprezzo
Double wire blister with price holder

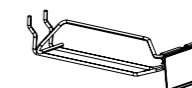
materiali: materials: CRO





Ø	disegno con profondità drawing with depth	profondità depth	codice code
Ø 4		20	7100589
Ø 4		30	7100590

17.5

Blister filo singolo in plastica
Plastic single wire blister

materiali: materials: Z00



Ø	disegno con profondità drawing with depth	profondità depth	codice code
Ø 6		5	7100591
Ø 6		10	7100592
Ø 6		15	7100593



Importante: I blister in plastica sono disponibili esclusivamente in bianco.
Important: The plastic single wire blister are available in white colour only.

17.6

Blister filo doppio in plastica
Plastic double wire blister

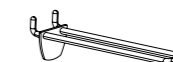
materiali: materials: Z00



Ø	disegno con profondità drawing with depth	profondità depth	codice code
Ø 6		5	7100594
Ø 6		10	7100595
Ø 6		15	7100596

Importante: I blister in plastica sono disponibili esclusivamente in bianco.
Important: The plastic double wire blister are available in white colour only.

Solden

M36

stampato in Italia
printed in Italy

© GIBAM SHOPS spa
© GIBAM SHOPS spa

Giugno 2024
June 2024

direzione artistica Anidride Design
art direction Anidride Design

design di Nicola De Pellegrini - Anidride Design
design by Nicola De Pellegrini - Anidride Design

È vietata la riproduzione totale o parziale del catalogo
senza autorizzazione di Gibam Shops spa.
The total or partial reproduction of this catalogue is prohibited
without authorisation from Gibam Shops spa.



GIBAM SHOPS spa

Via VIII Strada, 13
61032 Bellocchi di Fano (PU) ITALIA
tel. +39 0721 85991

www.gibam.it
www.gibamcomposit.com
staff@gibam.it

XTORCO0M36